

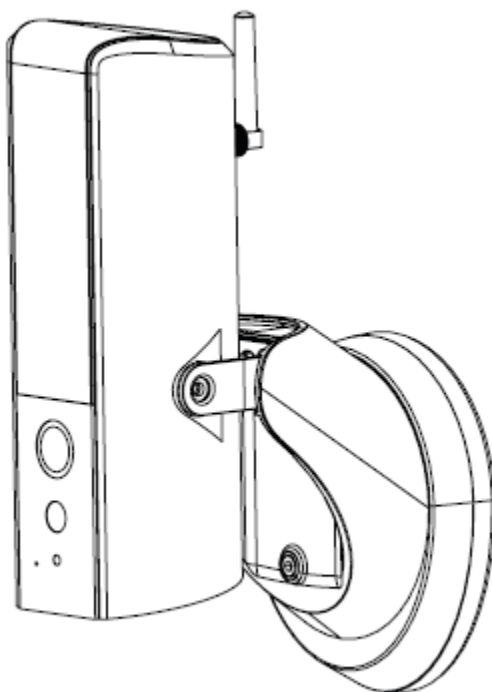

## **CIP-39901**

**Installatie en bedieningsinstructies**



**LEES DEZE INSTRUCTIES ZORGVULDIG DOOR VOORDAT U DIT PRODUCT GEBRUIKT  
EN BEWAAR DEZE HANDLEIDING VOOR TOEKOMSTIG GEBRUIK.**

# INHOUD

<b>OVERZICHT .....</b>	<b>2</b>
LEES DIT VOOR UW BEGINT.....	4
BEREIK VAN DRAADLOZE APPARATEN.....	4
BELANGRIJKE VEILIGHEIDSVORZORGSMATREGELEN.....	4
<b>PAKKETINHOUD .....</b>	<b>5</b>
<b>VEILIGHEIDS- EN INSTALLATIE TIPS .....</b>	<b>6</b>
<b>PRODUCTOVERZICHT .....</b>	<b>7</b>
<b>UW APPARAAT INSTALLEREN.....</b>	<b>8</b>
<b>ETHERNET AANSLUITING (OPTIONEEL) .....</b>	<b>8</b>
<b>INSTRUCTIE CAMERA INSTALLEREN .....</b>	<b>9</b>
<b>GUARDIAN APP DOWNLOADEN EN INSTALLEREN.....</b>	<b>12</b>
INSTELLEN GUARDIAN APP.....	12
<b>Smartwares view app overzicht .....</b>	<b>16</b>
<b>Live beelden pagina.....</b>	<b>20</b>
<b>Video gebeurtenissen afspelen.....</b>	<b>21</b>
<b>Geavanceerde instellingen .....</b>	<b>24</b>
<b>Probleemoplossingen .....</b>	<b>28</b>
<b>Opslagmedia beheer.....</b>	<b>28</b>

# OVERZICHT

---

De buitencamera die is uitgerust met een krachtige LED verlichting. Het licht kan handmatig ingeschakeld worden in de app of kan worden ingesteld om in te schakelen als er beweging gedetecteerd wordt. U kunt de camera ook overal op afstand bedienen via de app.

- \* **Zorg ervoor dat er voldoende internetbandbreedte is voor de camera, 1Mbps (upload/download snelheid) wordt aanbevolen.**
- \* **Voor de beste prestaties dienen de mobiele smart apparaten met een wifi of 4G netwerk te zijn verbonden** om zo de hoogst mogelijke downloadsnelheid te krijgen.
- \* **Als de internetverbinding langzaam is**, schakelt de app automatisch over naar Relay modus:
  - **Door over te schakelen naar “Betere Streaming” in de systeeminstellingen kunnen de APP prestaties verbeteren.**
- \* **Uw internet bandbreedte is beperkt. Voor de beste prestaties, voorkomt u dat meer dan twee gebruikers** tegelijk verbinding maken met de camera.
- \* **Zorg dat uw mobiele apparaten zijn uitgerust met de nieuwste technologie, 1,5 GHz dual core processor of gelijkwaardig wordt aanbevolen.**
- \* **Als de signaalsterkte van uw wifi-router zwak is**, dan kunt u op verschillende manieren de verbinding verbeteren:
  - Verander de relatieve positie van de router/camera voor een beter signaal.
  - Gebruik een Ethernetkabel bij de camera om een verbinding tussen de camera en uw router te realiseren.
  - Gebruik een wifi-repeater/extender om het bereik van uw wifi-router te maximaliseren.
  - Schakel uw router over op 11b/11g-modus om het bereik te vergroten.
- \* Zorg ervoor dat de geheugenkaart die u gebruikt **CLASS10** is.

## LEES DIT VOOR UW BEGINT

Wees altijd discreet bij het installeren van CCTV apparatuur, vooral als u weet dat er regels voor zijn. Ga na wat de lokale regelingen zijn m.b.t. de legale installatie van video-opname/bewakingsapparatuur. U dient misschien toestemming te vragen aan derden.

## BEREIK VAN DRAADLOZE APPARATEN

Zorg ervoor dat de signaalontvangst van de draadloze camera('s) zo goed mogelijk is tussen de camera(s) en de wifi-router. Indien nodig verkleint u de afstand tussen de camera('s) en de wifi-router om de algemene systeemprestaties te verbeteren. De draadloze CCTV maakt gebruik van een beveiligde digitale 2,4 GHz frequentie, die storing van apparaten zoals draadloze routers, draadloze telefoons of magnetrons drastisch kan verlagen.

## BELANGRIJKE VEILIGHEIDSVORZORGSMAATREGELEN

Schade veroorzaakt door het niet volgen van deze handleiding zal de garantie ongeldig maken! Wij aanvaarden geen enkele aansprakelijkheid voor schade aan voorwerpen of personen die zijn veroorzaakt door onjuist gebruik of het niet volgen van de veiligheidswaarschuwingen! Iedere aanspraak op garantie wordt in dergelijke gevallen nietig verklaard.

1. Laat de camera niet vallen, maak er geen gaten in en haal hem niet uit elkaar; de garantie vervalt in dat geval.
2. Vermijd alle contact met water en droog uw handen voor het gebruik.
3. Trek nooit aan de netkabels.
4. Stel de camera niet bloot aan hoge temperaturen of direct zonlicht. Dit kan de camera beschadigen, of ervoor zorgen dat de camera tijdelijk niet goed werkt.
5. Ga voorzichtig met de apparatuur om. Vermijd hard drukken op de behuizing van de camera.
6. Vermijd voor uw eigen veiligheid gebruik van de camera als het stormt of onweert, of schakel hem uit.
7. Koppel de stroom af als het apparaat langdurig niet gebruikt wordt.
8. Gebruik alleen door de fabrikant geleverde accessoires en stroomadapters.
9. Om te voldoen aan de regels aangaande ouderlijke verantwoordelijkheid dient u de apparaten buiten bereik van kinderen te houden.
10. Controleer of netkabels niet platgedrukt of beschadigd kunnen worden door scherpe randen als de apparatuur in gebruik is.



# PAKKETINHOUD

---

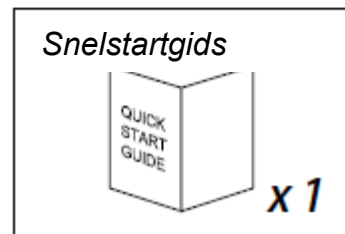
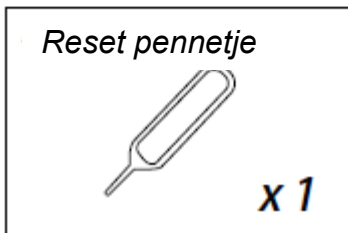
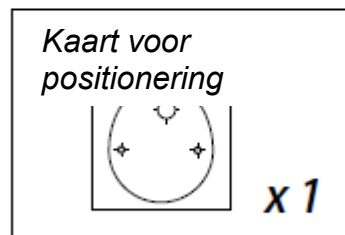
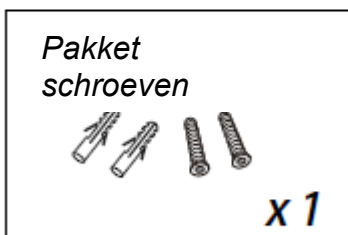
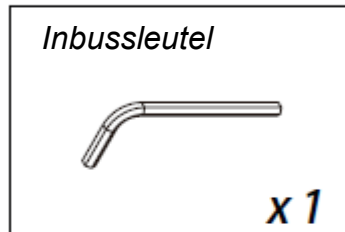
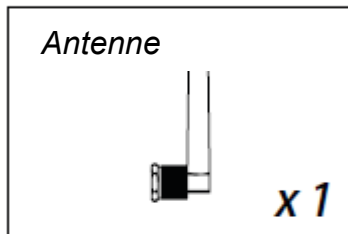
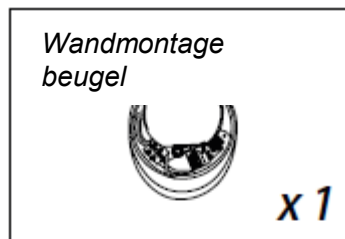
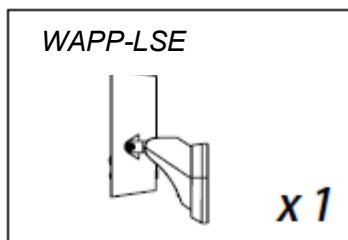

## Benodigd gereedschap: (niet inbegrepen)

- Elektrische boormachine
- 5mm betonboor
- 15mm betonboor
- Nr. 2 Philips schroevendraaiers
- Waterpas (aanbevolen gereedschap)

## Voor de beste systeemprestaties:

iOS: iPhone6 / iPad2 / Mini iPad met iOS 10.0 of hoger.

Android: 1,5G dual core processor met minimaal 1G RAM. Opslag: Klasse 10 geheugenkaart.

Bandbreedte: 1Mbps of hoger upload/download snelheid aanbevolen.

## VEILIGHEIDS- EN INSTALLATIE TIPS

---

Bij het installeren van de CCTV camera(s) dient u altijd het advies van de fabrikant te volgen als u elektrisch gereedschap, opstapjes, ladders, etc. gebruikt. Bovendien dient u geschikte bescherming te dragen (bijv. veiligheidsbril) bij het boren van gaten. Voor u de gaten in de muren boort, dient u te controleren op elektriciteitskabels en waterleidingen. Het gebruik van een kabel/leidingdetector wordt aanbevolen.

Voorkom dat de camera(s) aan extreme weersomstandigheden worden blootgesteld (bijv. onder een goot waar de kans op het lekken van water groot is). Bij het installeren van camera(s) met deze eenheid, dient u kabelgoten te gebruiken om de video/stroom verlengkabels te beschermen tegen blootstelling en om de kans te voorkomen/verminderen dat er met de kabels gerommeld wordt. Na het boren van een gat voor een kabel door een buitenmuur, dient u te zorgen dat het gat rond de kabel afgedicht wordt met behulp van een afdichtmiddel om tochten te voorkomen.

Om gevaar voor brand of een elektrische schok te voorkomen mag u de behuizing niet openmaken wanneer het apparaat is blootgesteld aan regen, water of een vochtige omgeving. Het bevat geen onderdelen die u zelf kunt repareren. Laat alle onderhoud over aan gekwalificeerd service personeel. Richt de camera(s) niet rechtstreeks op de zon of struiken, boomtakken of bewegende voorwerpen die er voor kunnen zorgen dat de camera gaat opnemen.

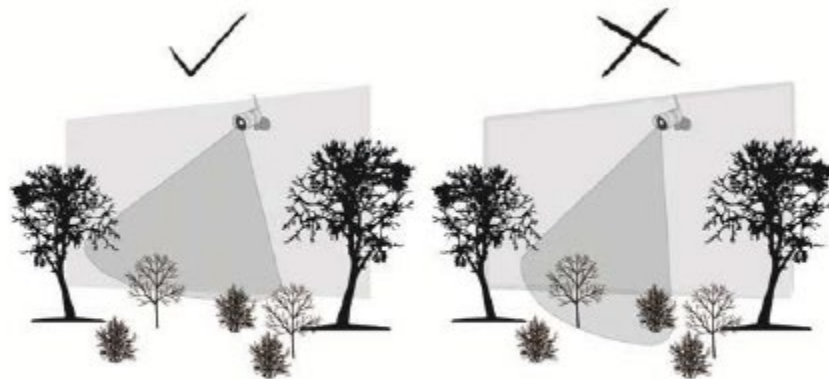

# PRODUCTOVERZICHT

---

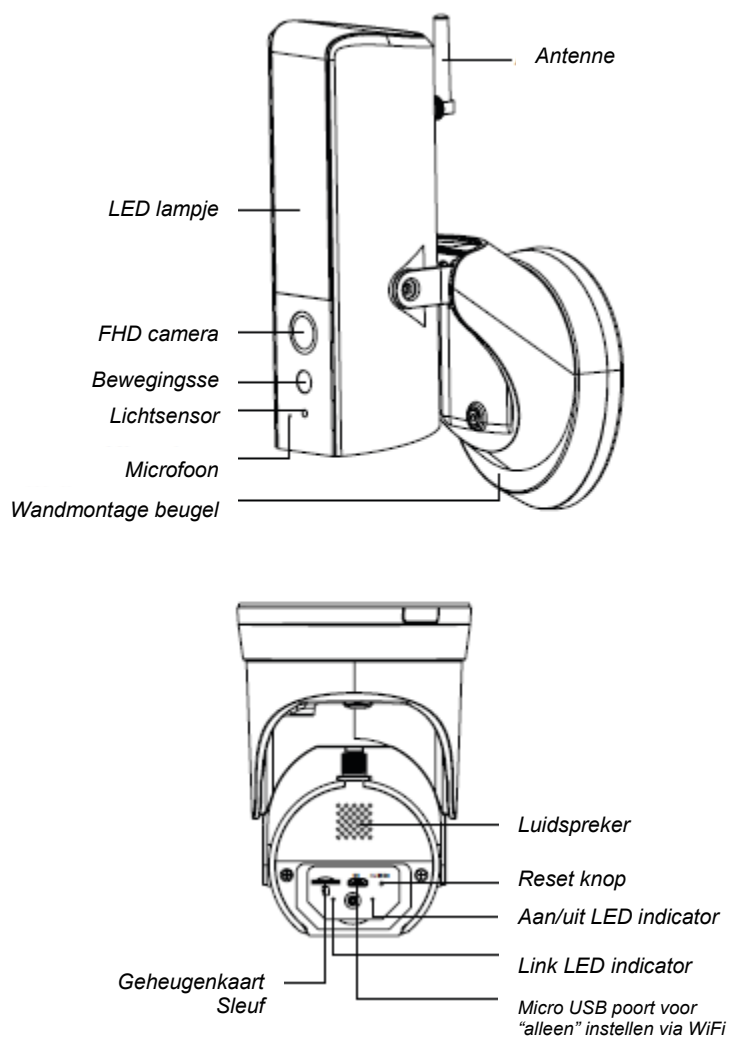

**Opmerking:**

Houd de reset knop 5 seconden ingedrukt tot de LED begint te knipperen. Het systeem keert terug naar de fabrieksinstellingen en u kunt de camera nu opnieuw instellen.

# UW APPARAAT INSTALLEREN

Voor optimale prestaties dient u de bewakingscamera op een hoogte tussen 2,5 en 4 meter te installeren. Ontkoppel de stroomtoevoer bij de zekering of groepschakelaar voordat u doorgaat met de installatie.

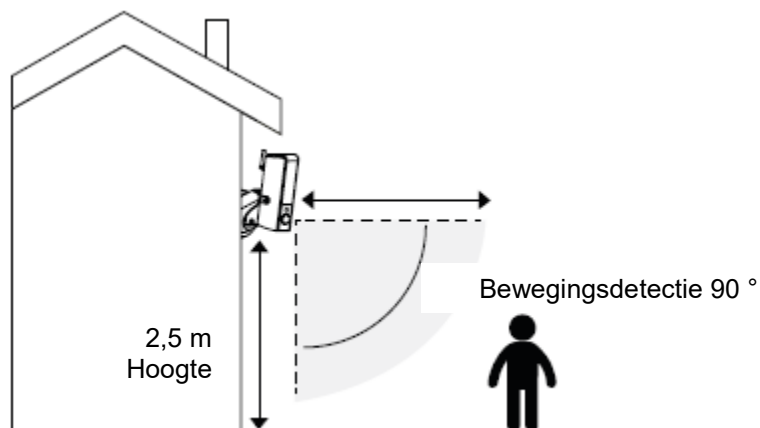

# ETHERNET AANSLUITING (OPTIONEEL)

(1) Volg de onderstaande afbeelding om de Ethernet-kabel aan te sluiten als u de Wi-Fi-verbinding niet gebruikt.

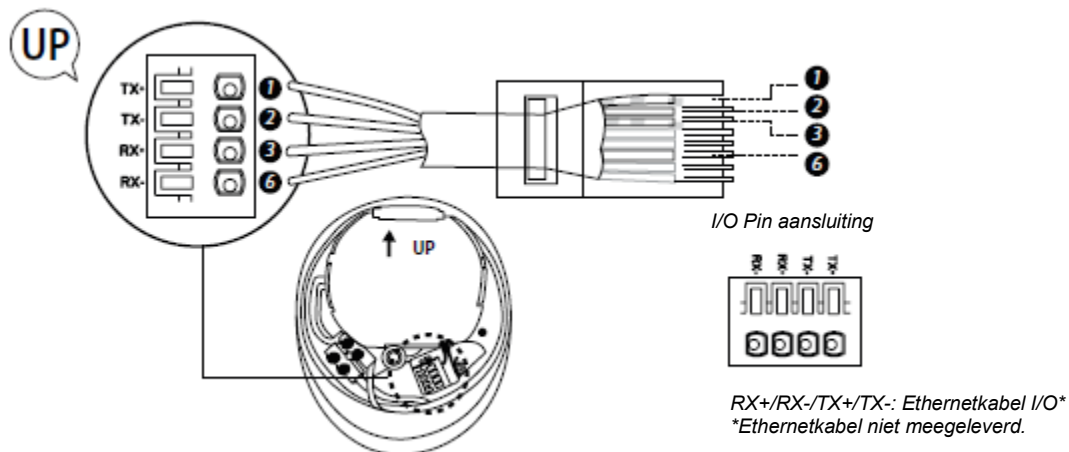



# INSTRUCTIE CAMERA INSTALLEREN

(1) Zorg ervoor dat u de stroom met de groepschakelaar hebt uitgeschakeld voor de volgende stap.

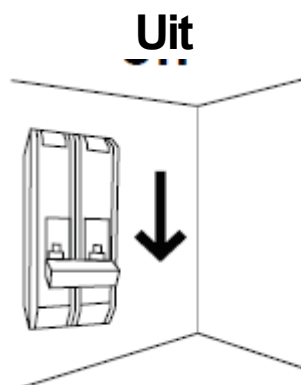

- (2) A) Maak een kleine opening in het rubber stukje waardoor de stroomkabel naar de aansluitdoos loopt.  
B) Leid de draden naar de voorkant van de basis, schroef de draden stevig in de aansluitblokken.  
Plaats de aansluitblokken goed terug in de basis om ze te beschermen tegen water.

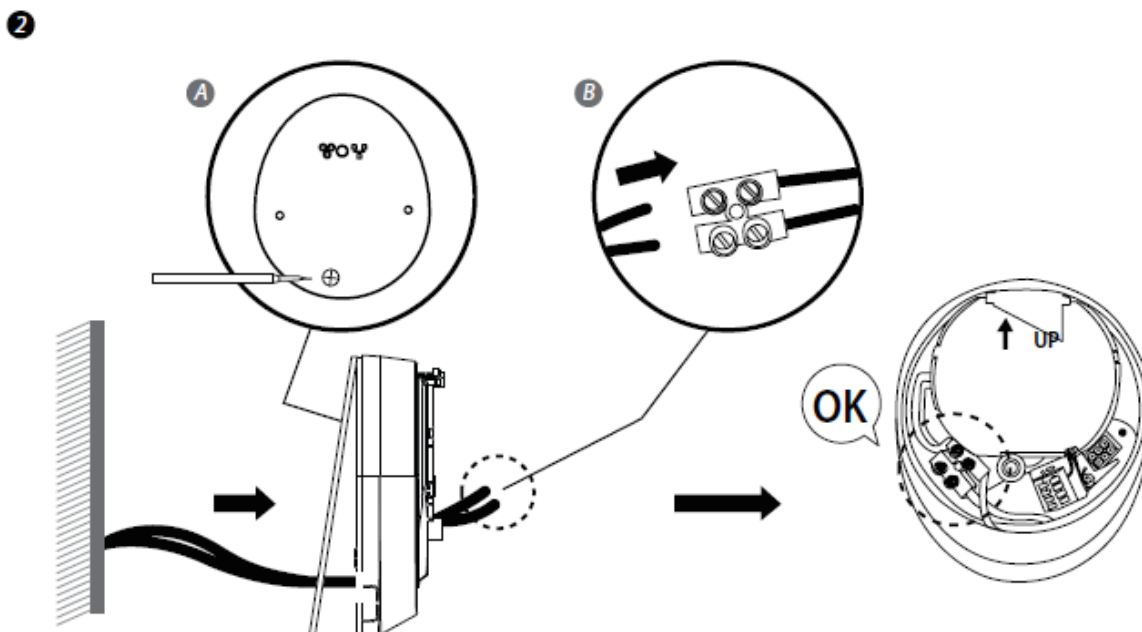

- (3) Bevestig de aansluitdoos aan de muur. Zorg dat het UP teken aan de bovenkant zit.
- (4) Sluit de stroomkabel aan op de aansluitdoos.
- (5) Plaats het apparaat op de aansluitdoos.
- (6) Draai de schroef aan met de Philips schroevendraaier.

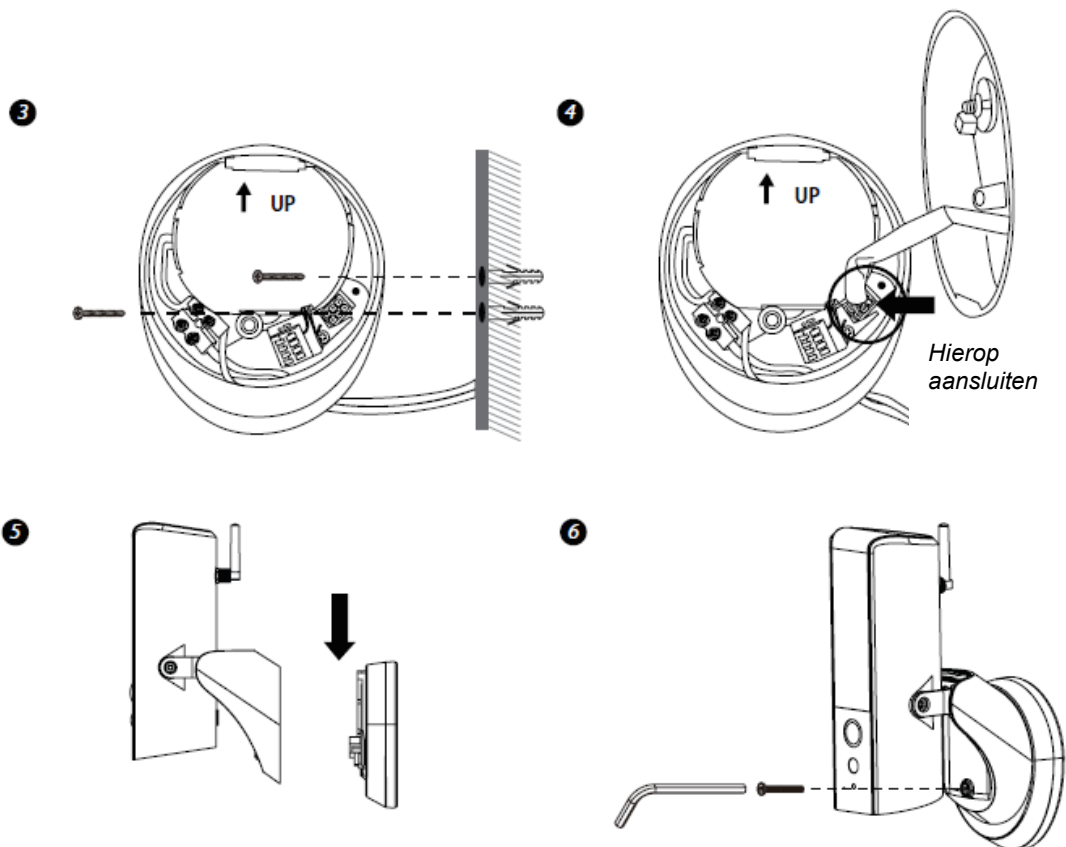

- (7) Pas de kantelhoek van de camera aan door de schroeven aan beide zijden bij te stellen.
- (8) Draai de schroef aan de achterkant los met de meegeleverde inbussleutel om de pan hoek in te stellen. Schroef stevig vast als u klaar bent.
- (9) Eenmaal voltooid, schakelt u de stroom weer in en de verlichtingscamera wordt ingeschakeld. Wacht 1 minuut totdat de camera verbinding heeft gemaakt met internet.
- (10) De helderheid van de LED is maximaal na installatie volgens de instelling. U kunt de helderheid aanpassen aan uw gewenste niveau zodra de camera is ingesteld.
- (11) Het wordt aanbevolen om de bewakingscamera op een vlakke ondergrond en op een droge locatie te installeren voor een betere bescherming tegen water.

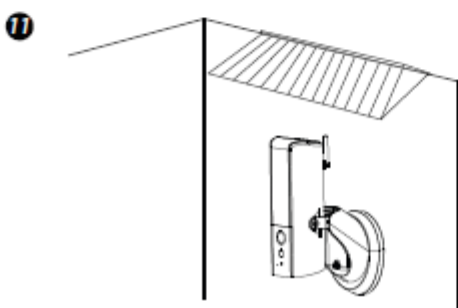
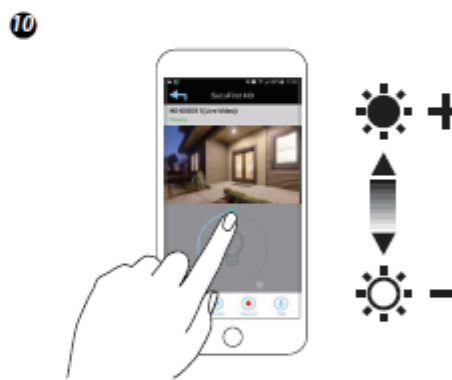
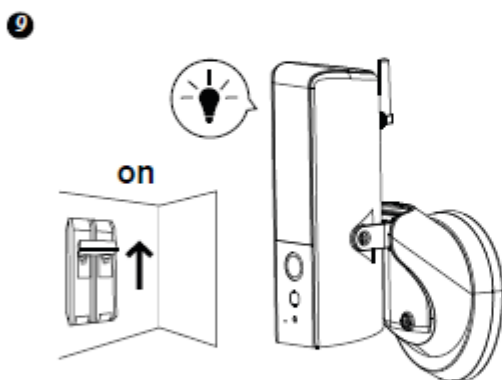
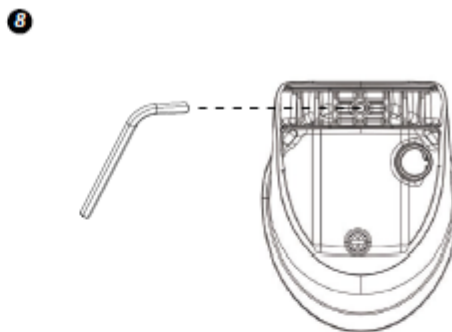
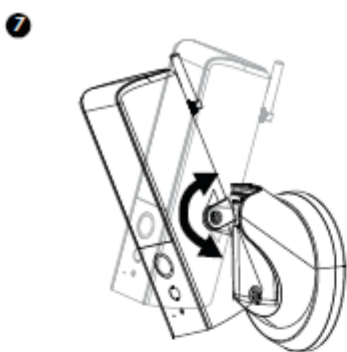

# INSTELLEN GUARDIAN APP

---

1. Schakel de Guardian in
2. Koppel uw smartphone met het WiFi signaal (SSID) van de camera. Het start altijd met HD-\*\*\*\* en komt overeen met de QR code op de Guardian. Het standaard wachtwoord is 12345678.

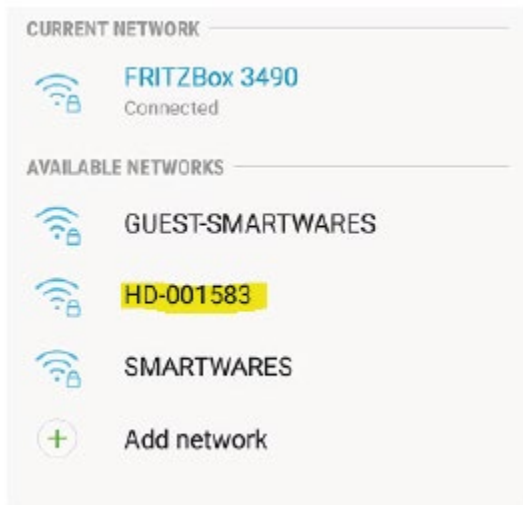

3. Open de Smartwares view app en tik op de + op de onderkant.



4. U dient 3 velden in te vullen:  
A: System name Hier kunt u uw camera elke gewenste naam geven  
B: DID Druk op Search en de DID zal getoond worden. De andere optie is het scannen van de QR-code op de Guardian of voer deze handmatig in.  
C: Security code Het standaard wachtwoord is 123456

Druk op Save als u alle gegevens hebt ingevoerd.

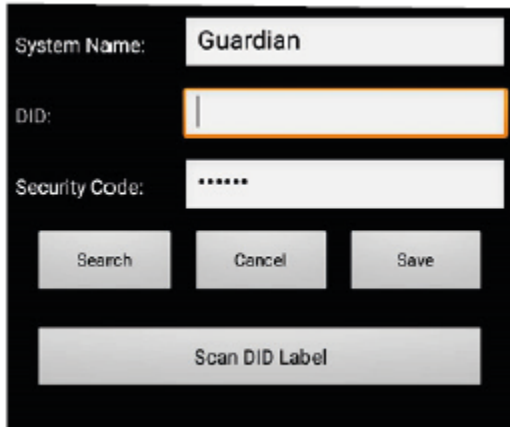

5. U kunt nu de live beelden van de camera openen door op onderstaand icoon te drukken.

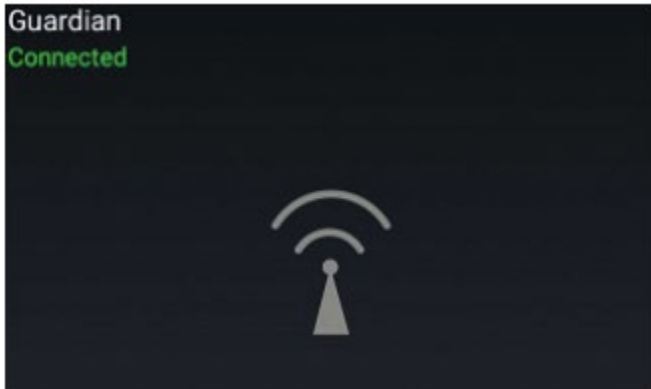

U wordt nu direct gedwongen om het standaard\_wachtwoord te veranderen in uw eigen wachtwoord:

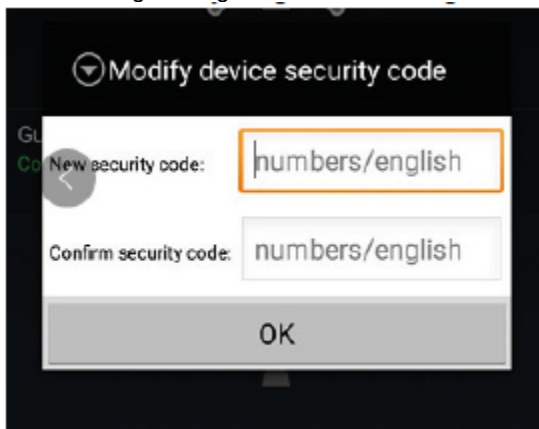

6. Om de Guardian met uw eigen WiFi netwerk te verbinden, drukt u tweemaal op het "tandwiel" icoon

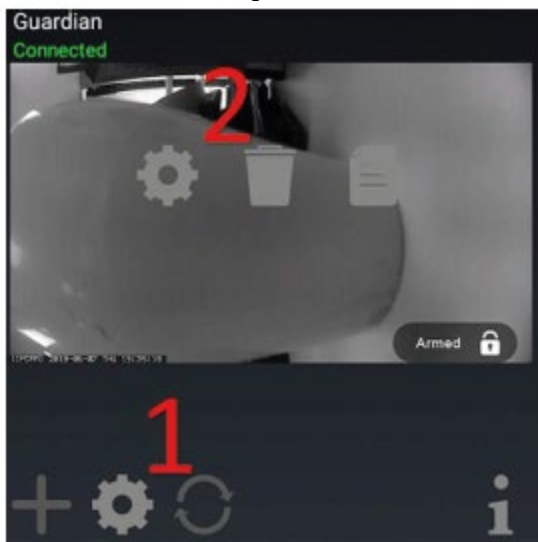

Druk op 'Advanced' in dit scherm:

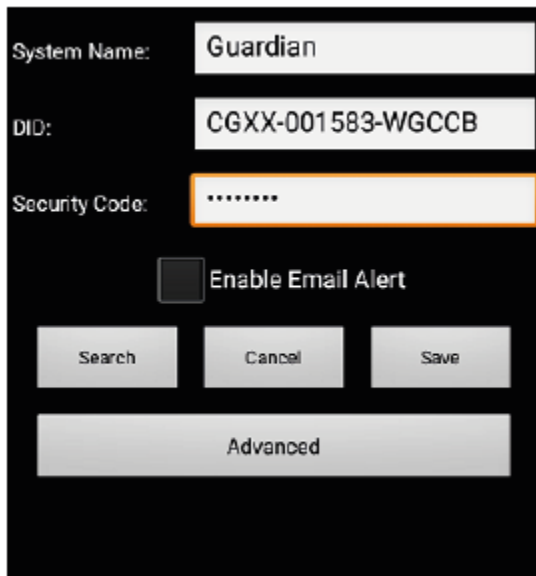

System Name: Guardian

DID: CGXX-001583-WGCCB

Security Code: .....

Enable Email Alert

Search Cancel Save

Advanced

7. De geavanceerde instellingen worden beschermd door een Admin password. Voer het Admin password in, wat standaard 123456 is

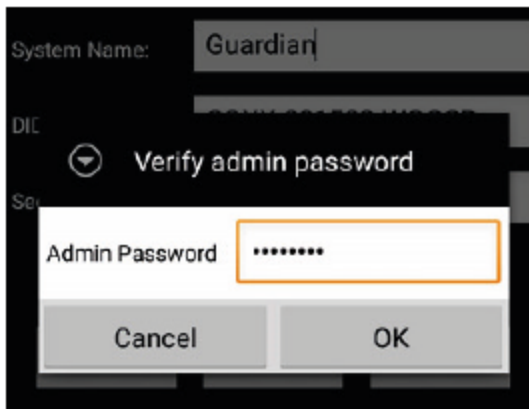

System Name: Guardian

DID: CGXX-001583-WGCCB

Security Code: .....

Enable Email Alert

Search Cancel Save

Advanced

Verify admin password

Admin Password: .....

Cancel OK

U wordt nu direct gedwongen om het standaard beheerders wachtwoord te veranderen in uw eigen beheerders wachtwoord:

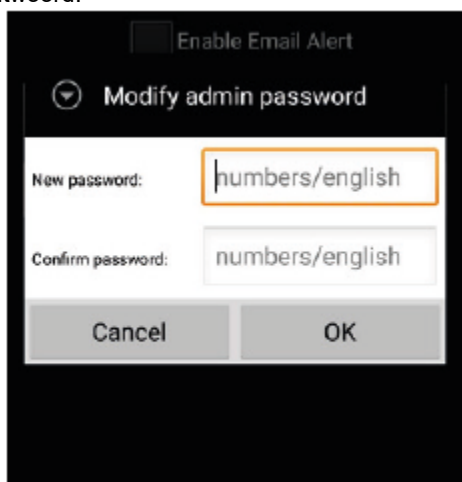

Enable Email Alert

Search Cancel Save

Advanced

Modify admin password

New password: numbers/english

Confirm password: numbers/english

Cancel OK

8. Als u toegang heeft tot de geavanceerde instellingen, gaat u naar WiFi setting en drukt u op Manage WiFi network:

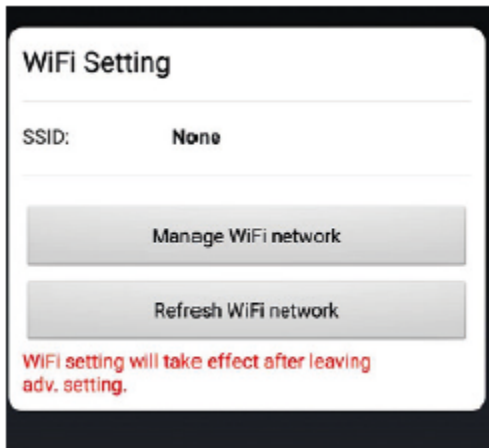

9. Kies de WiFi netwerknaam (SSID) waarmee u verbinding wilt maken en voer het wachtwoord in.

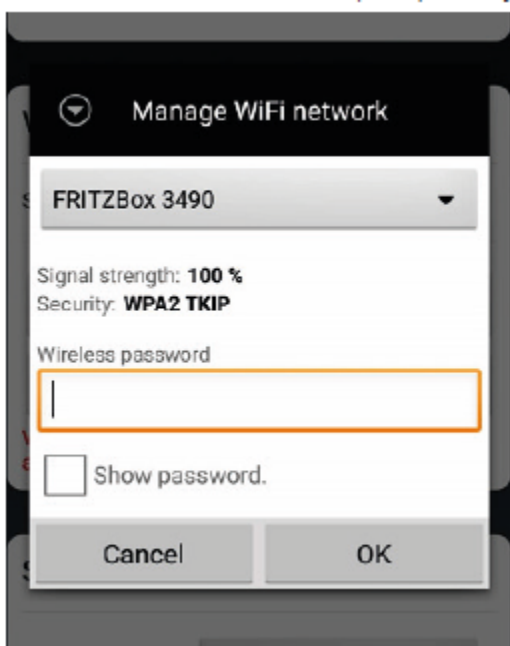

10. De Guardian herstart en na ongeveer 1 minuut is uw camera opnieuw opgestart. Het instellen is nu voltooid.

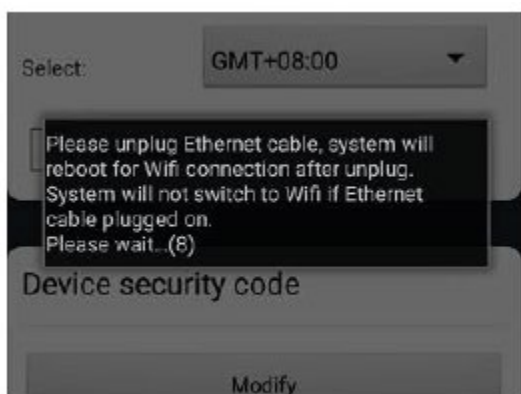

## Smartwares view app overzicht

---

**Opmerking:** De schermafbeeldingen in deze handleiding kunnen er wat anders uitzien dan die van de app die u gebruikt. Dit is omdat er verschillende versies van de app zijn voor iOS en Android, en omdat de app regelmatig geüpdatet wordt.

### Startscherm

Het startscherm biedt u een overzicht van uw Smartwares camera en overige compatibele Smartwares producten die u wellicht geïnstalleerd heeft. Via dit scherm heeft u toegang tot verschillende functies:

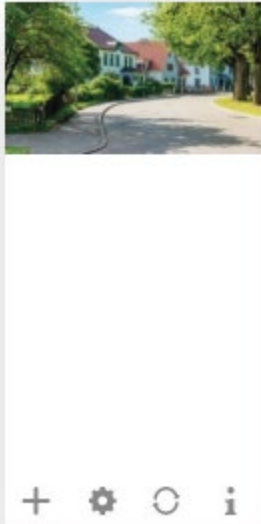

- Lijst van alle geregistreerde camera's. U kunt snel de gewenste camera in de lijst benaderen, zelfs als er meerdere camera's zijn geregistreerd, door op en neer door de lijst te bladeren.
- Tik op het screenshot om naar de live beelden van uw camera te gaan.
- De verbindingstatus (verbonden of niet verbonden) wordt in de lijst voor iedere camera aangegeven.



Voeg een camera (of ander compatibele Smartwares product) toe.



Instellingen: Bekijk uw camera informatie, ga naar geavanceerde instellingen, verwijder een camera van de app en bekijk uw opnamen vanuit de gebeurtenissenlijst.



Verversen: Ververs de verbindingen van alle camera's in de lijst.



Informatie: Krijg informatie over de firmwareversie van de camera / app, beheer enkele instellingen en stel een PIN-vergrendeling in voor de app.



## Een camera toevoegen

Tik  om een camera of ander compatibel Smartwares product toe te voegen.

## Geavanceerde instellingen

Druk op . De extra instelkeuze iconen zullen verschijnen. Tik nu op  om toegang te krijgen tot de geavanceerde instellingen. Tik nogmaals op  om af te sluiten.

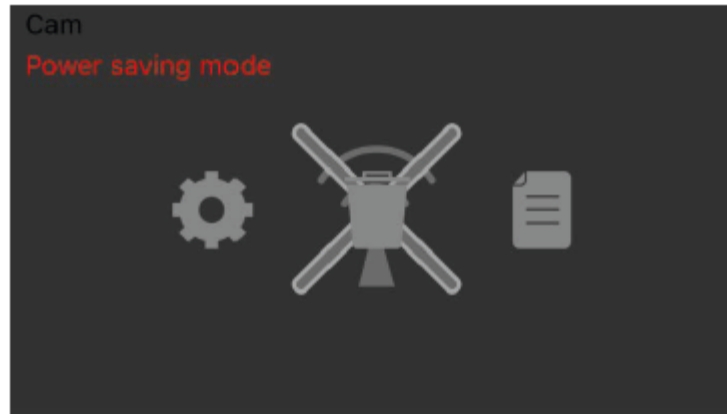

Apparaatinstellingen: Verander de apparaatnaam, reset de Wi-Fi instellingen en ga naar het deel voor de geavanceerde instellingen.

Wis het apparaat: Verwijder het apparaat uit de app.

Gebeurtenissenlijst: Bekijk en speel de lijst met gebeurtenissen voor de geselecteerde camera af.

## Instellen PIN vergrendeling

Wanneer u kiest voor het inschakelen van de PIN vergrendeling, dient u de PIN code elke keer wanneer u de app start, in te voeren.

1. Selecteer "Enable lock when starting" en voer uw PIN code in.
2. Bevestig de ingevoerde PIN code.

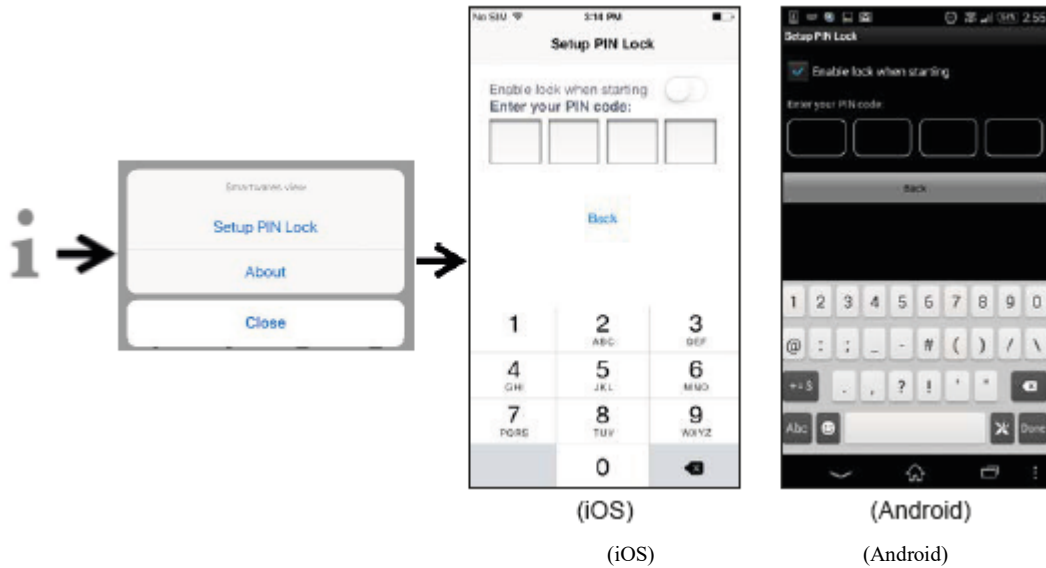

### Opmerking:

Als u uw pincode vergeten bent, wis dan de app en installeer deze opnieuw.

## Meldingen

### Voor iOS

Als u dit wilt in- of uitschakelen, volg dan a.u.b. de stappen hieronder:

1. Start instellingen vanaf het hoofdscherm.
2. Tik op "Notifications".
3. Blader naar beneden naar de Smartwares View app en tik op het icoon.
4. Wijzig de meldingsinstellingen, zoals On/Off, Sounds, banners, etc.

### Opmerking:

Het kost in iOS enige tijd voor deze instellingen geactiveerd worden.

### Voor Android

Als u meldingen wilt in- of uitschakelen, volg dan a.u.b. de stappen hieronder:

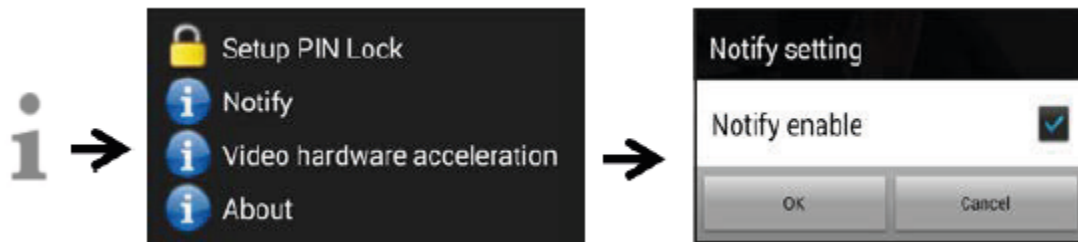

### Opmerking:

De internetverbinding en de snelheid van het draadloze netwerk kunnen de prestaties van de pushmeldingen-service beïnvloeden.

### Video hardware versnelling

Schakel video hardware versnelling in voor een snellere uitvoering. Schakel dit uit als u grafische storingen ondervindt.

### Over app/API versie info



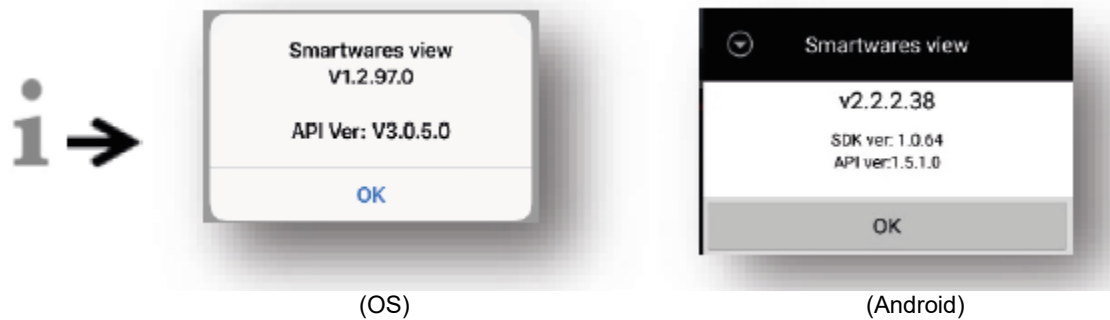



Tik op "about" om de app versie te controleren.

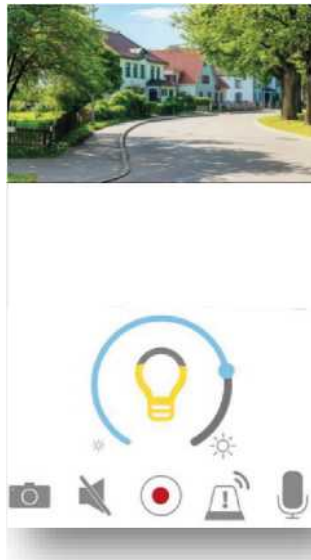

## Live beelden pagina

---





	Verlichting knop	Tik om te schakelen tussen: AAN / UIT / AUTO automatische modus: Het licht gaat aan als er een beweging wordt waargenomen en alleen als het donker is. Het licht blijft tot 1 minuut na het waarnemen van een beweging branden.
	Foto	Tik om een foto te maken. Foto's worden opgeslagen op uw mobiele apparaat.
	Dempen	Tik eenmaal om het geluid dat van de camera komt te dempen. Tik nogmaals om te hervatten.
	Opnemen	Tik om een opname te starten. De opgenomen bestanden worden opgeslagen op de Micro SD kaart in de camera.
	Microfoon aan / uit	Tik eenmaal om de microfoon aan te zetten, tik nogmaals om te dempen.
	Alarmfunctie	U kunt de sirene in de Guardian handmatig aan/uit zetten

## Video gebeurtenissen afspelen

---

De opgenomen video wordt automatisch opgeslagen op de geheugenkaart. U kunt de bestanden benaderen om af te laten spelen.

Tik op  op de startpagina.

Tik op  en de datum / tijd worden getoond. U kunt de periode definiëren om alle beschikbare opgenomen bestanden weer te geven om af te spelen.

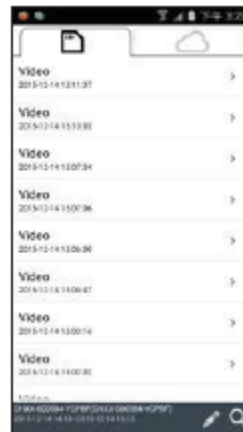

Alle beschikbare gebeurtenissen worden opgeslagen op de MicroSD kaart. Het aantal beschikbare gebeurtenissen is afhankelijk van de capaciteit van de geheugenkaart.

Als u de maximale opslagcapaciteit bereikt hebt, begint de camera met het overschrijven door de oudste gebeurtenis(sen) als eerste te verwijderen. Maak indien nodig periodiek een back-up van de bestanden.

Selecteer voor het afspelen het bestand uit het gebeurtenissen gedeelte. Tijdens het afspelen kunt u op de pauzetoets tikken om het afspelen te pauzeren / hervatten. De lokale netwerkomstandigheden kunnen leiden tot onjuiste videoweergave, wat resulteert in een zwart scherm. Als dit gebeurt, verlaat u de afspelmodus en probeert u het later opnieuw wanneer de internetomstandigheden zijn verbeterd. We raden sterk aan een goede Wi-Fi verbinding te gebruiken voor beter afspelen.

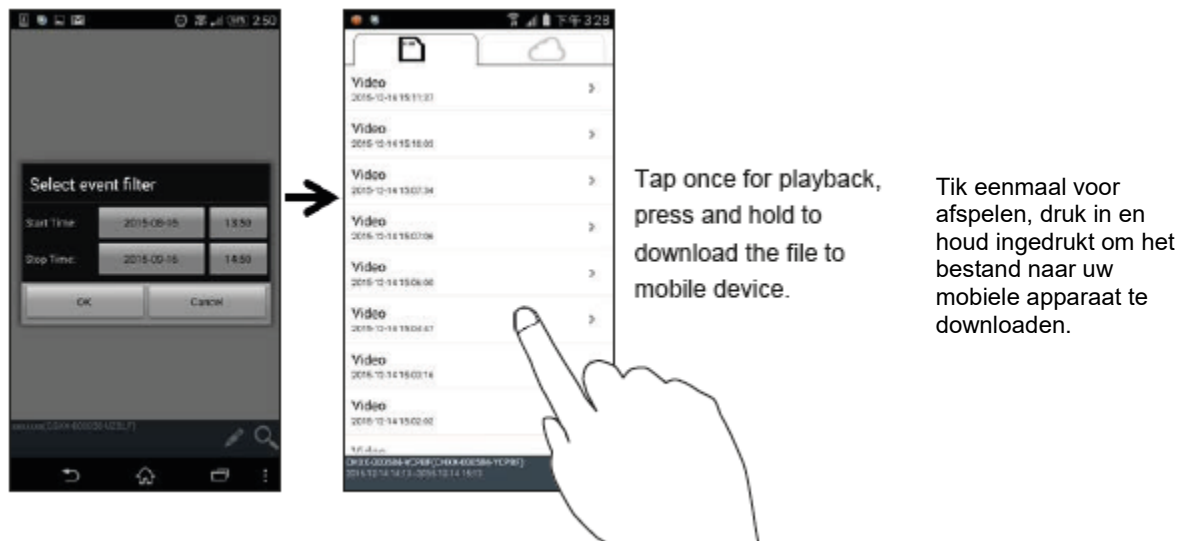

De indeling van de app kan verschillen afhankelijk van de schermgrootte van het apparaat dat u gebruikt. Raadpleeg de versie-informatie in de App Store / Google Play voor meer details.

### Download

Als u een bepaald gebeurtenisbestand op uw mobiele apparaat wilt behouden, tikt u op het gebeurtenisbestand en houdt u dit vast. Er verschijnt een pop-up venster met de voortgang van uw download.

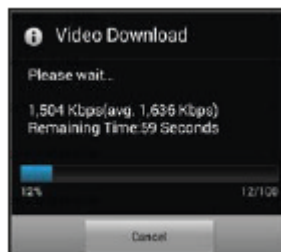

### Opmerking:

Terwijl een gebruiker het gebeurtenisbestand downloadt, zijn de camera-opnames en de livebeelden niet beschikbaar voor andere gebruikers.

### Wissen

Selecteer de bestanden en tik op het verwijderen icoon. Het is mogelijk om meerdere bestanden in een keer te verwijderen.

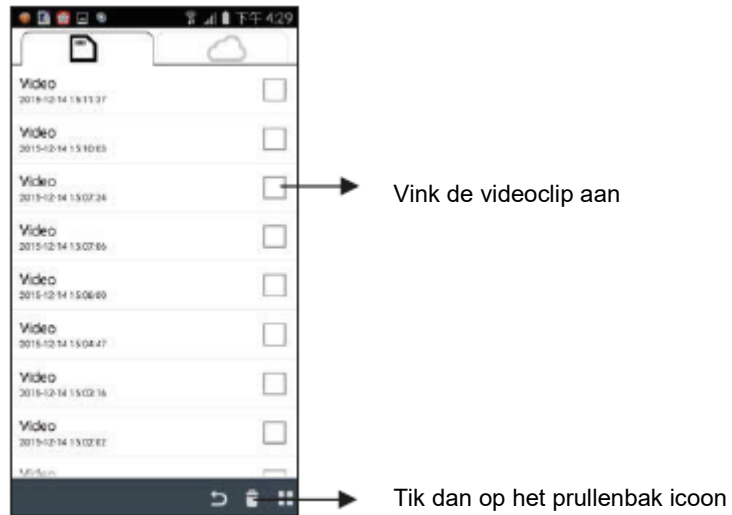

## Geavanceerde instellingen

---

In dit hoofdstuk worden de geavanceerde instellingen voor de beheerder uitgelegd. De beheerder is degene die het beheerderswachtwoord heeft en de volledige controle over de camera heeft. De beheerder heeft toegang tot alle functies en instellingen, terwijl normale gebruikers alleen de bewakingsbeelden voor liveweergave kunnen ontvangen, video-opnames kunnen maken maar de camera-instellingen niet kunnen beheren. Instellingen kunnen variëren per (firmware) versie van de Guardian

Admin wachtwoord	De benodigde beveiligingscode om de geavanceerde instellingen te bewerken
Apparaatbeveiligingscode	Stel in / wijzig het wachtwoord voor externe toegang
Sirene volume	Kies het volume van de interne sirene
Sirene duur	Kies de duur van de sirene wanneer deze handmatig wordt geactiveerd
Tijd instellen	Update de tijd van uw apparaat
Firmware update	Als er een nieuwe firmwareversie beschikbaar is, ontvangt u automatisch een melding wanneer u naar de geavanceerde instellingen gaat
Wi-Fi	Stel de WiFi verbinding van uw Guardian in
Meldingen inschakelen	Activeer / deactiveer pushberichten voor het apparaat
SD kaart formatteren	U kunt uw SD kaart formatteren (wees voorzichtig, alle gegevens op de SD kaart worden gewist)
SD-kaart overschrijven	Activeer / deactiveer de gegevensopslag overschrijf functie voor het apparaat
Videokwaliteit	Selecteer: Als u de voorkeur geeft aan de beste beeldkwaliteit, kiest u HD-video, als de internetsnelheid niet voldoende is, kunt u 'betere streaming' selecteren
Video helderheid	Pas de helderheid aan
Schermoriëntatie	Kies normaal (fabrieksinstellingen) - Op zijn kop - Spiegel - Spiegel & op zijn kop
Naam van de camera	Verander de naam van uw camera
Verlichtingsmodus	Als u "trigger" selecteert, gaat het licht aan als het donker is en er beweging waargenomen wordt. Als u "handmatig schema" selecteert, gaat het licht aan tijdens uw geplande programma
Omgevingsmodus	Kies tussen 50 of 60 Hz



## Beheerderswachtwoord

Het beheerderswachtwoord is een bepaalde beveiligingscode voor de beheerder om de geavanceerde instellingen te bewerken. Het standaard beheerders wachtwoord is 123456.

Met deze functie kunt u het standaard admin wachtwoord wijzigen in uw persoonlijke admin wachtwoord. Voor de bescherming van uw systeemconfiguratie, dient u het admin wachtwoord in te voeren voor het wijzigen van de geavanceerde instellingen. We raden u ten eerste aan om het beheerderswachtwoord periodiek te wijzigen.

**Opmerking:** Als u het beheerderswachtwoord bent vergeten, houdt u de resetknop aan de onderkant van het apparaat 5 seconden ingedrukt om de fabrieksinstellingen te herstellen en uw apparaat opnieuw te configureren.

## Apparaat beveiligingscode

In dit gedeelte kunt u de beveiligingscode instellen en beperken wie toegang heeft tot het apparaat vanaf een externe locatie.

De standaard beveiligingscode is 123456. Volg de instructies van de app om de beveiligingscode te wijzigen. Om veiligheidsredenen is een sterk wachtwoord vereist, met 8 of meer tekens. Tenminste één hoofdletter, tenminste één kleine letter en tenminste één cijfer zijn ook vereist.

**Opmerking:** Als u de beveiligingscode van het apparaat bent vergeten, houdt u de reset-knop 5 seconden ingedrukt om het systeem terug te zetten naar de fabrieksinstellingen. U moet het apparaat weer helemaal opnieuw configureren.

## Tijd instellen

Met deze functie kunt u de tijd van uw camera synchroniseren met de tijd van uw mobiele apparaat.

## WiFi instellingen (alleen voor Android)

Pas uw Wi-Fi instellingen aan.

## Firmware update

Met deze functie kunt u een over-the-air firmware-update van uw apparaat activeren.

**Opmerking:** Voordat u de firmware bijwerkt, moet u ervoor zorgen dat u een geheugenkaart in het apparaat plaatst met voldoende opslagruimte.

## Melding inschakelen

Door de meldingen hier uit te schakelen, zullen alle gebruikers geen pushmeldingen op hun mobiele apparaat ontvangen, zelfs niet als ze pushmeldingen hebben ingeschakeld.

### SD kaart overschrijven

Deze functie overschrijft de oude bestanden wanneer de MicroSD kaart vol is. Als u deze functie inschakelt, zal het systeem beginnen met het overschrijven van de oudste bestanden wanneer de beschikbare capaciteit van de geheugenkaart niet voldoende is. Dit zorgt ervoor dat de meest recente video-opnamen kunnen worden opgeslagen, zodat u geen belangrijke beelden zult missen.

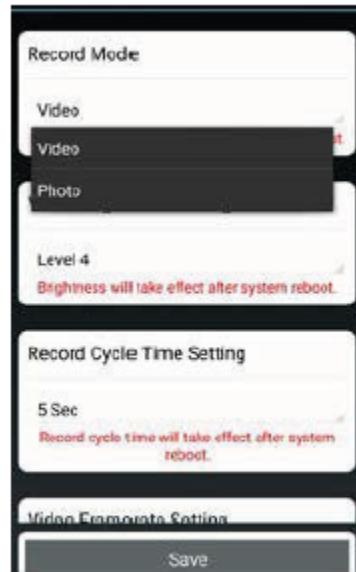
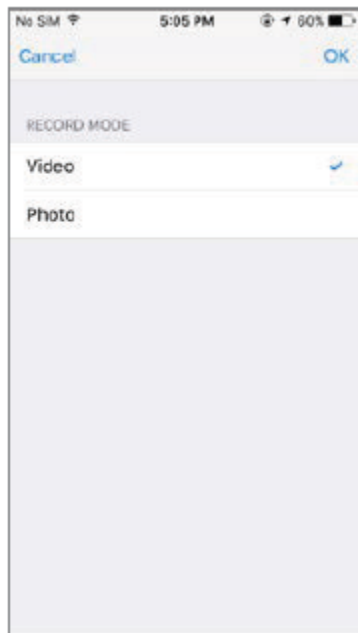

### Record mode

Kies of het apparaat een foto maakt of een video opneemt wanneer beweging wordt gedetecteerd.

### Video framerate

In dit gedeelte kunt u de frame rate van de opgenomen video instellen. Een hogere frame rate resulteert in een groter videobestand, maar zorgt voor een betere afspreekwaliteit.



iOS

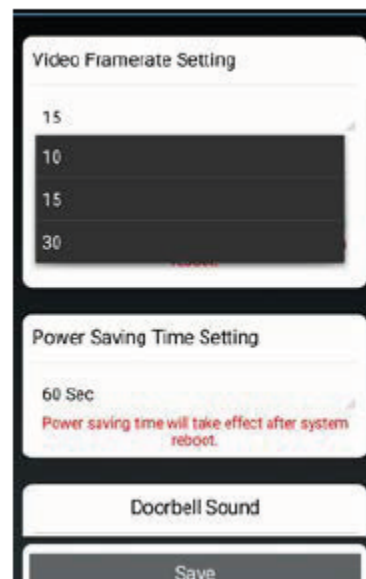

Android

## Video resolution

In dit gedeelte kunt u de resolutie van de opgenomen video instellen. Er zijn twee opties die u kunt selecteren, VGA (640x480) of HD (1280x720). Voor een betere kwaliteit moet u HD video selecteren. Het verbruikt echter meer opslagruimte, veroorzaakt langere uploadtijden en een hoger stroomverbruik.



iOS



Android

## Video Brightness

Met deze instelling kunt u het helderheidsniveau van de opgenomen video aanpassen voor de beste resultaten, waarbij niveau 1 het donkerst is en niveau 7 het helderst.



iOS



Android

## Probleemoplossingen

---

ALS	OPLOSSING
U de camera niet kunt verbinden met uw WiFi netwerk...	<ul style="list-style-type: none"><li>• Plaats het apparaat in de buurt van de Wi-Fi router.</li><li>• Het apparaat ondersteunt alleen 2,4 GHz, het ondersteunt GEEN 5GHz-netwerk. Controleer of het Wi-Fi netwerk op 2,4GHz werkt.</li><li>• Als u Android 8 (Oreo) gebruikt, schakelt u de mobiele gegevens uit voor het instellen en zet u deze weer aan wanneer u klaar bent.</li></ul>

## Opslagmedia beheer

---

MicroSD kaart capaciteit (Klasse 10)	Max. Video Resolutie	Opnametijd
8 GB	720p@30fps	10 u. / max. 3000 gebeurtenissen
16 GB	720p@30fps	20 u. / max. 3000 gebeurtenissen
32 GB	720p@30fps	40 u. / max. 3000 gebeurtenissen